

四阿 L50 (コロニアル葺・鋼管化粧角柱) S=1:40 (A3 S=1:80)

[BA-4201K]

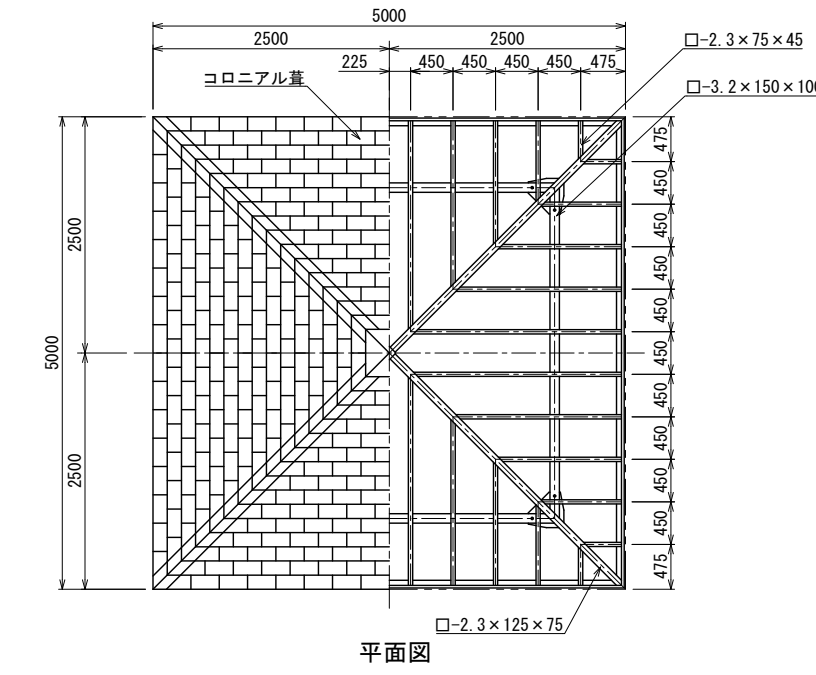

平面図

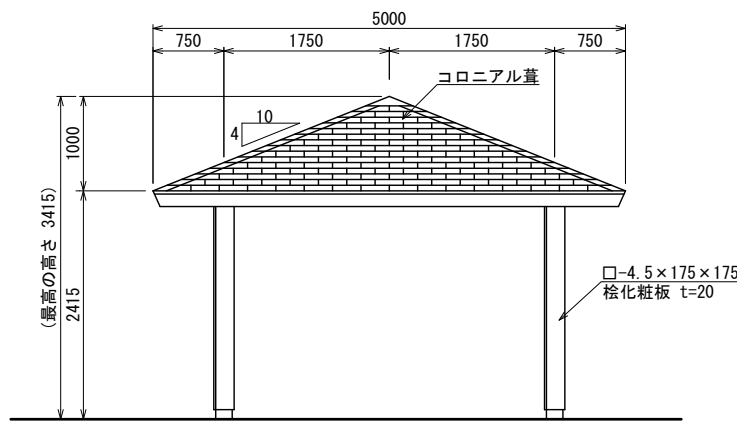

立面図

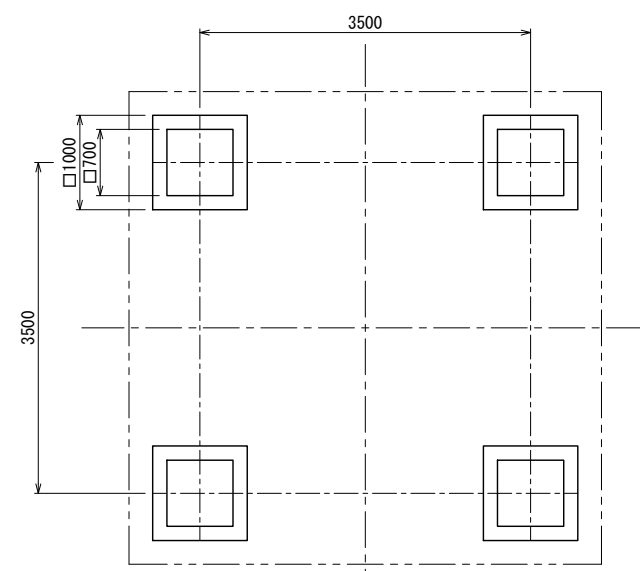

基礎伏図

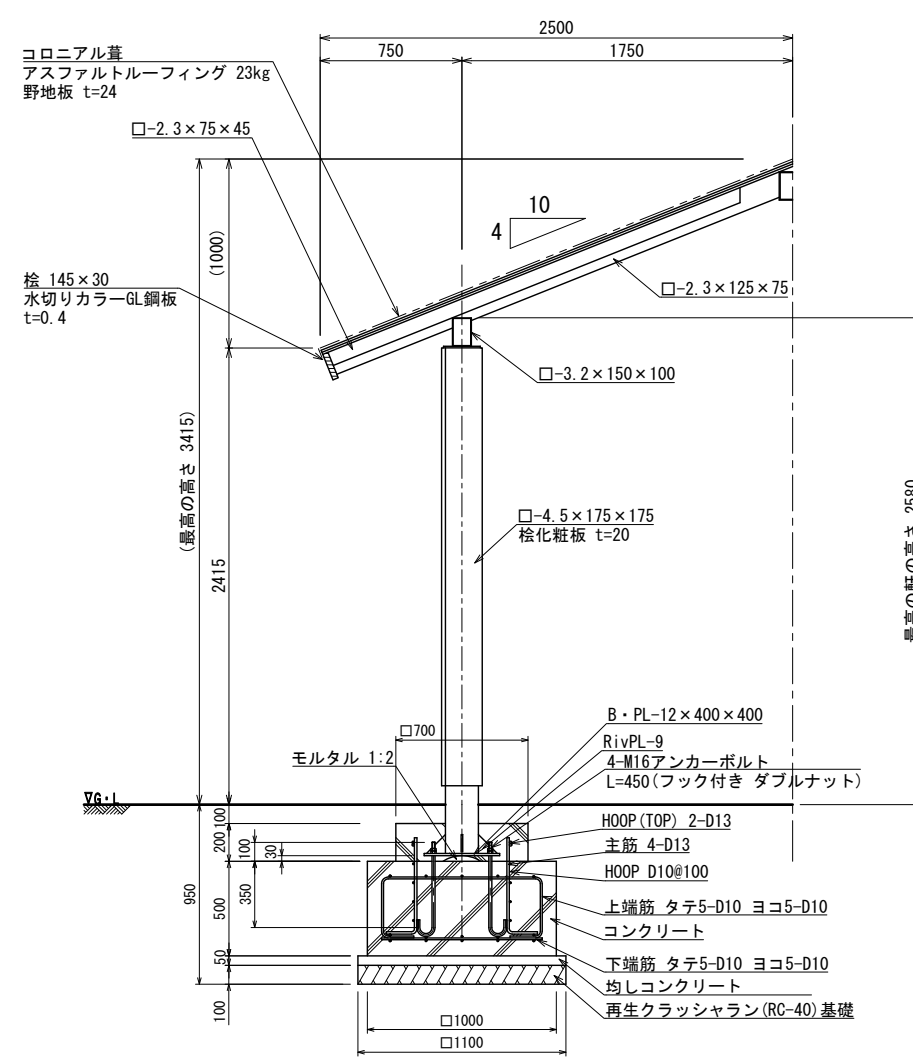

断面詳細図 S=1:20 (A3 S=1:40)

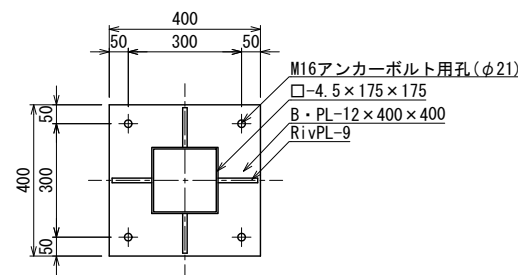

ベースプレート詳細図 S=1:10 (A3 S=1:20)

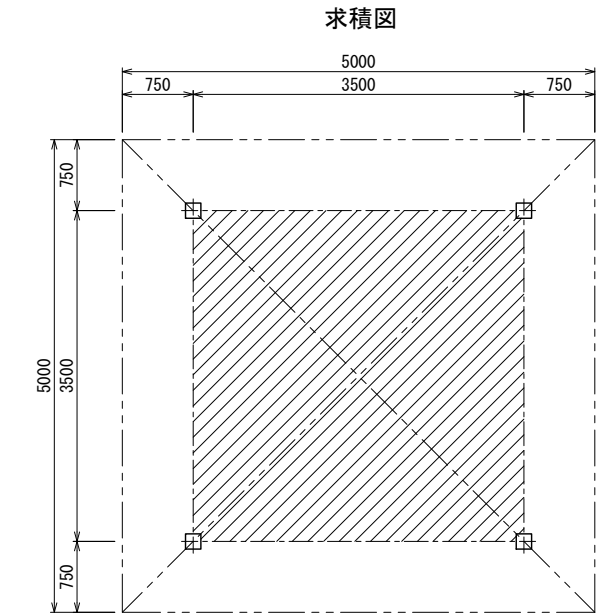

四阿面積算定
 3.5m x 3.5m = 12.25m²
 建築面積 12.25m²
 延べ面積 12.25m²

| 屋根材 | 一般名称 | 不燃材料認定番号 |
|-------|-----------------------|----------|
| コロニアル | 平形屋根用スレート(7)5.2 (-文字) | NM-2093 |

鉄筋図 S=1:20 (A3 S=1:40)

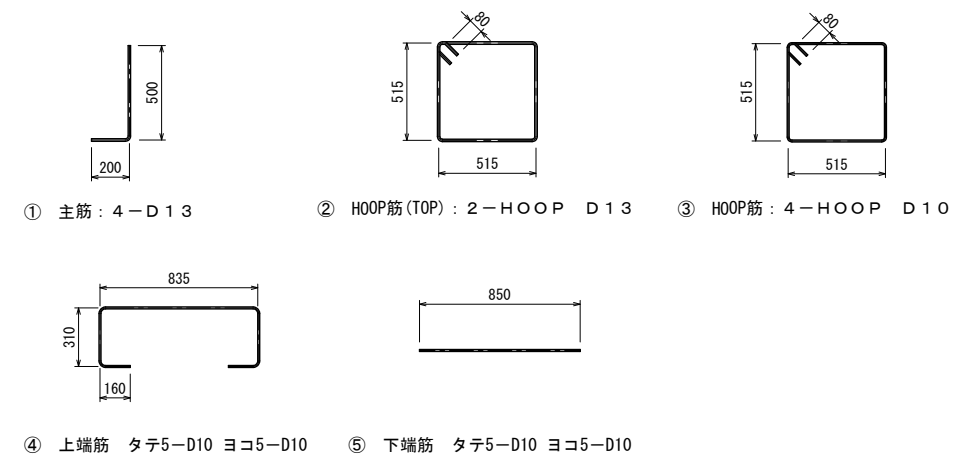

- 鉄部は電気亜鉛メッキ処理とし、ウレタン樹脂塗装仕上げとする。(基礎埋設部を除く)
- 木部(野地板を除く)は、TAP加圧注入処理(無公害防腐防蟻剤)とする。
- 木部表面は、TAPステイン塗布仕上げとする。
- ISO 9001:2015認証取得企業の製品とする。
- (一社)日本公園施設業協会 SPLマーク表示認定企業の製品とする。
- (一社)日本公園施設業協会 団体賠償責任保険に加入した製品とする。
- 本製品の設計図面の変更、模倣を禁止する。
- 内田工業(株)製品または同等以上とする。

| 番号 | 種別 | 鉄筋径 | 長さ(mm) | 本数 | 単体重量(kg/m) | 1本当り重量(kg) | 総重量(kg) | 適用 | |
|----|-------|-----|--------|----|------------|------------|---------|-------|----|
| ① | 主筋 | D13 | 700 | 4 | 0.995 | 0.70 | 2.80 | J | |
| ② | TOP筋 | D13 | 2220 | 2 | 0.995 | 2.21 | 4.42 | □ | |
| ③ | HOOP筋 | D10 | 2220 | 4 | 0.56 | 1.24 | 4.96 | □ | |
| ④ | 上端筋 | D10 | 1775 | 10 | 0.56 | 0.99 | 9.90 | □ | |
| ⑤ | 下端筋 | D10 | 850 | 10 | 0.56 | 0.48 | 4.80 | — | |
| | | | | | | | D13 | 7.22 | kg |
| | | | | | | | D10 | 19.66 | kg |
| | | | | | | | 合計 | 26.88 | kg |



日付
2018. 6. 1

設計条件

基本風速
34 m/s 以下

地耐力
・長期地耐力 50 KN/m²
・短期地耐力 100 KN/m²

弊社までご相談ください
 ※ 左記に適合しない場所に設置する場合 ※ 地表面粗度区分Ⅲ以外の場合
 ※ 多雪地域に設置する場合